

トイレクイックルを無駄なく使い切ろう!

(1)

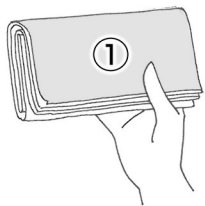

箱に入っているまま
取り出し①の面で拭く。

(2)

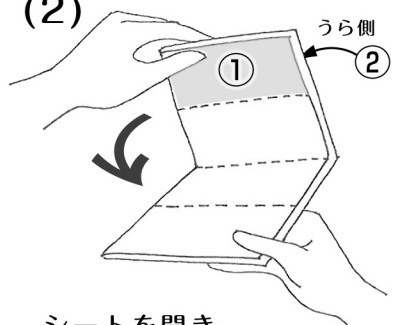

シートを開き、
絵のように上から折りこむ。

(3)

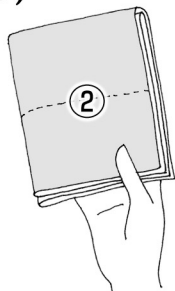

②の面で拭く。

(4)

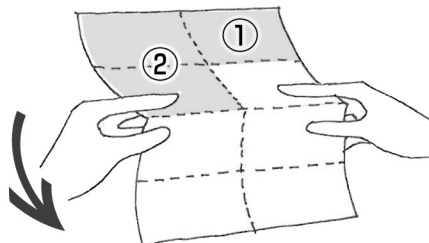

全部広げて真ん中で折る。

(5)

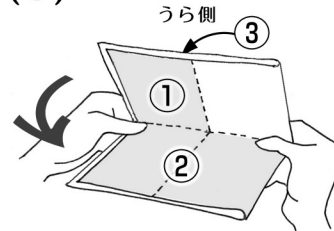

①と②の面が内側になるようにもう一度折る。

(6)

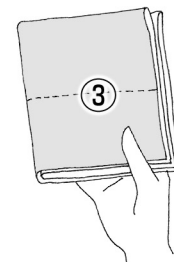

③の面で拭く。

おもて面終了。シートを広げてうら面へ!

(7)

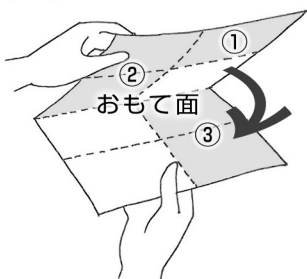

①、②、③の面を
内側に、半分に折る。

(8)

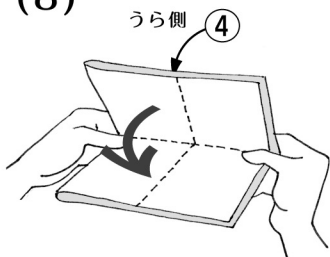

さらに2つに折る。

(9)

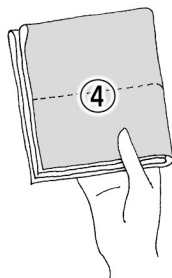

④の面で拭く。

(10)

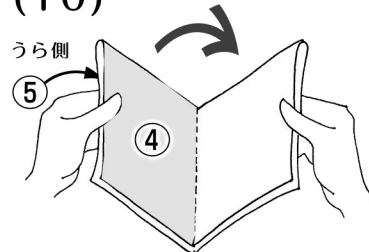

④の面を内側にして折る。

(11)

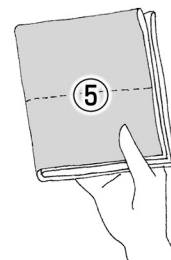

⑤の面で拭く。

(12)

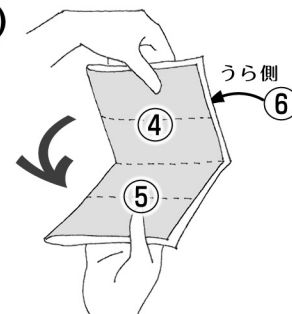

シートを開き④と⑤の
面を内側にして折る。

(13)

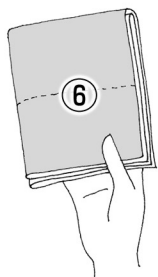

⑥の面で拭く。

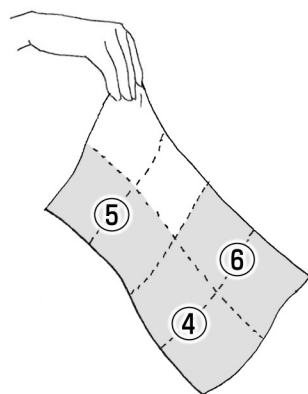

広げて、トイレに流す。
お掃終了!

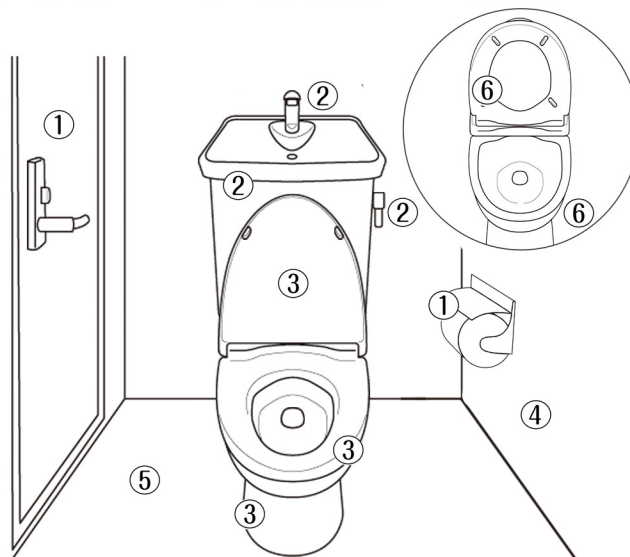

【拭く順番】

- ① ドアノブ、ドア、ペーパーホルダー
- ② タンクレバー、タンク(本体、天面、手洗い鉢)
- ③ 便座おもて、蓋おもて、蓋うら、便器外側
- ④ 壁
- ⑤ 床
- ⑥ 便座うら、便器上側、便器のふち・うら